

Varenummer: 203280M24150A1U

Beskrivelse: E+G Justerfod
GN 32-80-M24-150-A1-U

Note: U Uden møtrik, sekskant i toppen, spændeflade i bunden

Mål

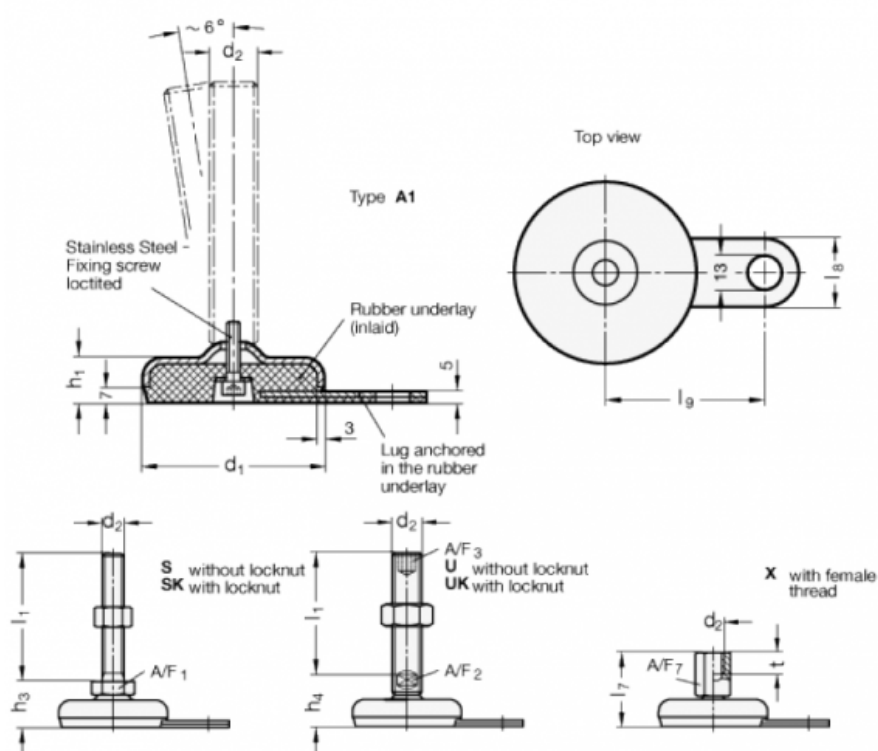

A/F2 = 19

I9 = 70

A/F3 = 12

d1 = 80

d2 = M24

h1 = 20

h4 = 38

l1 = 150

l8 = 30